

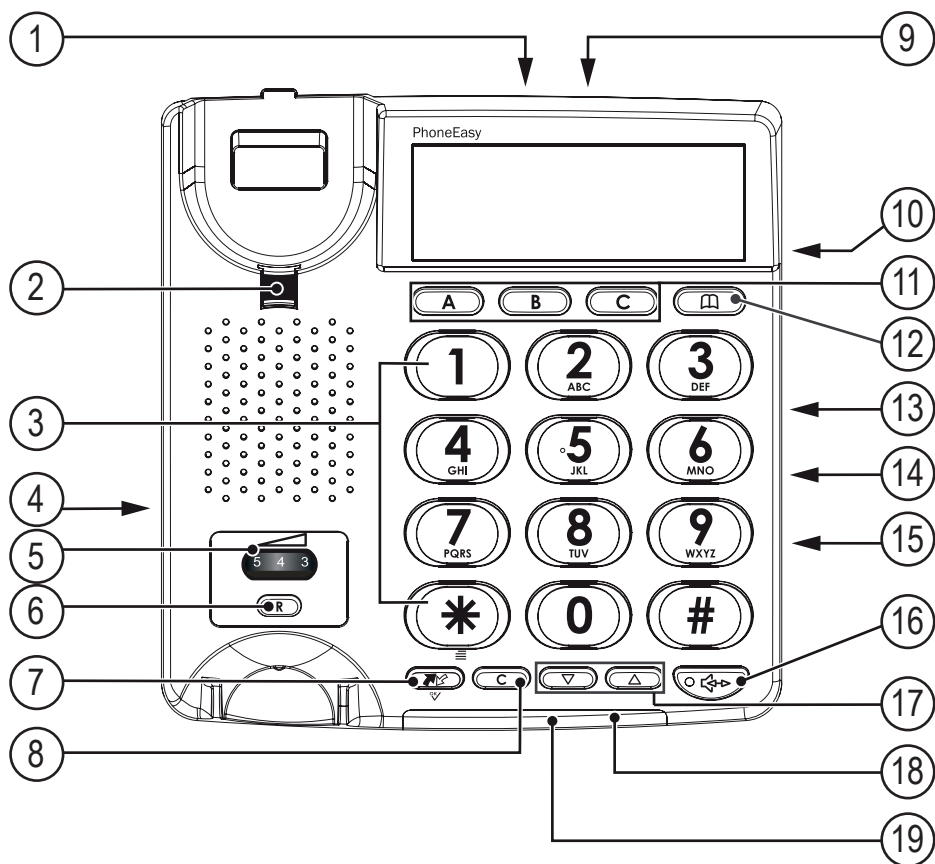

PhoneEasy 312ci



Deutsch

- | | |
|--------------------------------------|----------------------------|
| 1. Anschluss für das
Telefonkabel | 12. Telefonbuch |
| 2. Höreraufhängung | 13. Klingelmelodie |
| 3. Tastatur | 14. Klingeltöne |
| 4. Anschluss für Hörerkabel | 15. Lautsprecherlautstärke |
| 5. Hörerlautstärke | 16. Lautsprecherfunktion |
| 6. R-Taste | 17. NACH OBEN/NACH UNTEN |
| 7. Anrufliste / OK | 18. Anzeige neue Anrufe |
| 8. Löschen | 19. Klingeltonanzeige |
| 9. Anschluss für Netzteil | |
| 10. Klingellautstärke | |
| 11. Schnellwahltasten | |

Beschreibung

Doro PhoneEasy 312ci

Das Doro PhoneEasy 312ci kann als Tischtelefon verwendet oder an die Wand montiert werden. Durch eine verbesserte Klingellautstärke und die optische Anzeige von Anrufen eignet sich diese Telefon optimal für Menschen mit Hörproblemen.



Durch das extra große Tastenfeld und das leicht lesbare Display mit großen Zeichen kann das Telefon auch von Menschen mit eingeschränkter Sicht verwendet werden.

Im integrierten Telefonbuch können bis zu 30 Namen und Rufnummern gespeichert werden. Für häufig verwendete Nummern oder Notrufnummern können drei Zielwahlspeichertasten programmiert werden. Die 15 letzten ein- und ausgehenden Anrufe werden in einer Anrufliste gespeichert.

Mit der Lautsprecherfunktion haben Sie mit einem Tastendruck die Hände beim Telefonieren frei.

Installation

Anschluss

1. Schließen Sie das Hörerkabel an den Telefonhörer und den mit  gekennzeichneten Anschluss am Telefon an.
2. Schließen Sie das Telefonkabel an eine Wandsteckdose und den mit  gekennzeichneten Anschluss auf der Geräterückseite an.
3. Nehmen Sie den Hörer ab, und prüfen Sie, ob der Wählton erklingt.

Batterien

Für die Anrufliste und die Lautsprecherfunktion benötigen Sie 4 AA Alkali-Batterien. Wenn **BATT.SCHW** angezeigt wird, ersetzen Sie alle vier Batterien. Verwenden Sie nur hochwertige AA-Alkali-Batterien.

Hinweis!

Stellen Sie vor dem Einsetzen oder Wechseln der Batterien sicher, dass das Telefon nicht an das Telefonnetz angeschlossen ist.

1. Ziehen Sie das Telefonkabel.
2. Entfernen Sie die Abdeckung des Batteriefachs.
3. Setzen Sie die Batterien ein, und achten Sie dabei auf die korrekte Polung.
4. Setzen Sie die Abdeckung des Batteriefachs wieder auf, und schließen Sie die Telefonleitung wieder an.

Grundlegende Einrichtung

Bevor Sie das Telefon zum ersten Mal verwenden, sollten die folgenden grundlegenden Einstellungen vorgenommen werden.

Wenn Sie eine Einstellung bestätigt haben, wird automatisch die nächste Einstellung angezeigt. Der Setup-Modus wird nach einer Inaktivität von 30 Sekunden automatisch beendet. Sie können den Setup-Modus jederzeit beenden, indem Sie **C/←** drücken.

Uhrzeit und Datum

Wenn das Telefon nicht eingerichtet wurde, wird auf der Uhr im Display **00:00** angezeigt, nachdem Sie die Batterien eingesetzt haben.

Halten Sie die **✖**-Taste etwa fünf Sekunden lang gedrückt, bis die Stundenanzeige anfängt zu blinken.

1. Wählen Sie **△** / **▽**, um den Wert zu ändern, und bestätigen Sie mit .
2. Wiederholen Sie die Schritte 1-2, um die Minuten, den Tag und den Monat festzulegen.

Anzeigesprache

Wenn das Datum festgelegt wurde, wird **ENGLISH** angezeigt. Sie können jetzt zwischen acht Anzeigesprachen wählen:

English - Français - Español - Italiano
Deutsch - Nederlands - Polski - Svenska

Wählen Sie **△** / **▽**, um die gewünschte Sprache auszuwählen, und bestätigen Sie mit .

Display-Kontrast

-2- KONTRAST wird angezeigt.

Wählen Sie **△** / **▽**, um eine geeignete Einstellung für den Display-Kontrast (1-4) auszuwählen, und bestätigen Sie mit .

Tastenton

T.TON AN wird angezeigt. Sie können auswählen, ob beim Betätigen einer Taste ein Ton ausgegeben werden soll.

Wählen Sie \triangle / ∇ , um den Tastenton zu aktivieren/deaktivieren, und bestätigen Sie mit .

R-Tastenzzeit

-100- FLASH wird angezeigt.

Wählen Sie \triangle / ∇ , um die R-Tastenzzeit (100/300/600 ms) auszuwählen, und bestätigen Sie mit .

100 ist die Standardeinstellung für die meisten Länder.
300 ist die Standardeinstellung für Frankreich und Portugal.

Anrufanzeige

LED AUS wird angezeigt.

Wählen Sie \triangle / ∇ , um die LED-Anzeige für neue Anrufe zu aktivieren/deaktivieren, und bestätigen Sie mit .

Ton/Impuls

TON wird angezeigt.

Wählen Sie \triangle / ∇ , um das Ton- oder Impulswahlverfahren auszuwählen, und bestätigen Sie mit .

Hinweis!

*Wenn Sie sich nicht sicher sind, welches Wahlverfahren Sie verwenden sollen, wählen Sie **TON**. Dies funktioniert an den meisten Standorten.*

Die grundlegende Einrichtung des Telefons ist jetzt abgeschlossen.

Wandmontage

Mit der im Lieferumfang enthaltenen Halterung für die Wandmontage und zwei Schrauben (nicht im Lieferumfang enthalten) kann das Telefon an der Wand befestigt werden.

Warnung!

Stellen Sie vor dem Bohren sicher, dass in der Wand keine Kabel, Wasserrohre oder Gasleitungen verlaufen.

1. Bohren Sie zwei Löcher in die Wand, die den Öffnungen in der Halterung für die Wandmontage entsprechen.
2. Drehen Sie die Schrauben ein, und lassen Sie sie etwa 5 mm aus der Wand herausstehen.
3. Ziehen Sie das Hörekabel, und entfernen Sie den Hörer.
4. Setzen Sie die Führungsspitzen (A) der Halterung in die Schlitz (B) auf der Rückseite des Telefons ein, und schieben Sie die Halterung dann nach oben, bis sie einrastet.

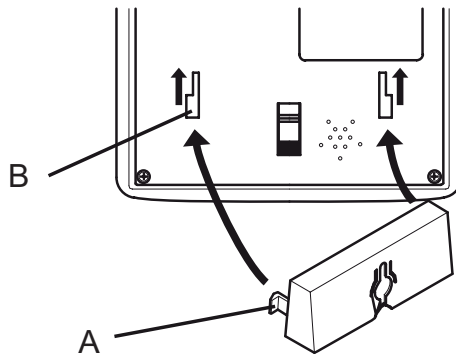

5. Positionieren Sie das Telefon so, dass die Schrauben an der Wand in die Schlitzlöcher in der Halterung passen, und schieben Sie dann das Telefon nach unten, bis es auf den Schrauben aufliegt.
6. Entfernen Sie die Höreraufhängung (C), indem Sie sie nach oben ziehen, und setzen Sie sie umgekehrt wieder ein, sodass der kleine Vorsprung (D) herausragt. Die Aufhängung sorgt nun dafür, dass der Hörer auf der Gabel liegen bleibt, wenn das Telefon an der Wand befestigt wird.

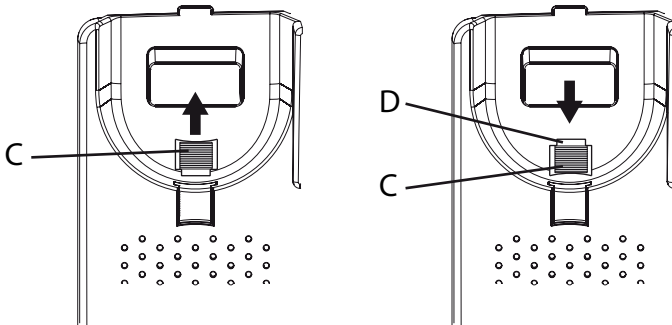

7. Schließen Sie den Hörer wieder an, und legen Sie ihn auf die Gabel.

Hinweis!

Wenn das Telefon wieder als Tischtelefon verwendet werden soll, müssen Sie die Position der Höreraufhängung wieder umkehren.

Anrufen

Normaler Wählvorgang



1. Nehmen Sie den Hörer ab.
2. Wählen Sie die gewünschte Rufnummer auf der Tastatur.
Hängen Sie den Hörer ein, um den Anruf zu beenden.

Lautsprecherfunktion

Mit der Lautsprecherfunktion können Sie telefonieren, ohne den Hörer zu verwenden.

Hinweis!



Die Lautsprecherfunktion kann nur genutzt werden, wenn Batterien eingesetzt sind.

1. Drücken Sie , um die Lautsprecherfunktion zu aktivieren.
Die LED neben der Taste leuchtet auf.
2. Wählen Sie die gewünschte Rufnummer auf der Tastatur.
Drücken Sie erneut , um den Anruf zu beenden.



Heben Sie den Hörer ab, um während eines Gesprächs von der Lautsprecherfunktion zur Hörerverwendung zu wechseln.

Nummer vorwählen



Mit dieser Funktion können Sie eine Rufnummer eingeben und ändern, bevor sie gewählt wird.

1. Geben Sie die gewünschte Rufnummer auf der Tastatur ein.
Drücken Sie **C/←**, um die zuletzt eingegebene Ziffer zu löschen.
2. Nehmen Sie den Hörer ab, oder drücken Sie , um die Nummer zu wählen.
3. Hängen Sie den Hörer ein, oder drücken Sie , um den Anruf zu beenden.

Wahlwiederholung

1. Nehmen Sie den Hörer ab, oder drücken Sie .
2. Drücken Sie , um die zuletzt gewählte Nummer erneut zu wählen.

Wählen von Nummern aus der Anrufliste



1. Drücken Sie , um den letzten Anruf anzuzeigen.
2. Wählen Sie  / , um durch die letzten 15 ein- und ausgehenden Anrufe zu blättern.

 = eingehender Anruf





 = ausgehender Anruf

3. Nehmen Sie den Hörer ab, oder drücken Sie , um die angezeigte Nummer zu wählen.

Schnellwahl (Zielwahl)

1. Drücken Sie eine der Schnellwahltasten A-C. Die gespeicherte Telefonnummer wird angezeigt.
2. Nehmen Sie den Hörer ab, oder drücken Sie , um die Nummer zu wählen.
3. Hängen Sie den Hörer ein, oder drücken Sie , um den Anruf zu beenden.

Wählen von Nummern aus dem Telefonbuch

1. Drücken Sie , um das Telefonbuch aufzurufen.
2. Wählen Sie  / , um durch das Telefonbuch zu blättern, oder geben Sie das erste Zeichen des Namens ein, um einen Eintrag schnell zu finden.
3. Nehmen Sie den Hörer ab, oder drücken Sie , um die Nummer zu wählen.

Annehmen von Anrufen

Nehmen Sie den Hörer ab, um einen eingehenden Anruf anzunehmen, oder drücken Sie , um den Anruf mit dem Lautsprecher anzunehmen.

Weitere Funktionen

Anrufdauer

Im Standby-Modus wird auf dem Display die aktuelle Uhrzeit angezeigt. Während eines Anrufs wird stattdessen die Anrufdauer angezeigt. Die Anrufdauer wird nach Beenden des Gesprächs für weitere 5 Sekunden angezeigt.

R-Taste (R)

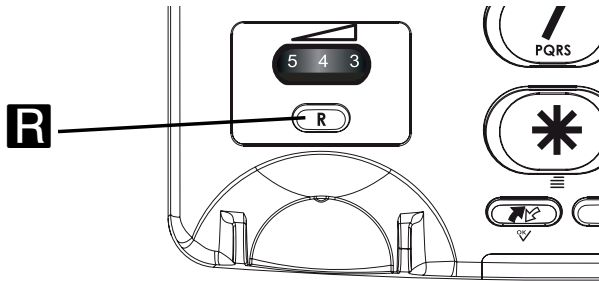

Drücken Sie die Taste **R**, gefolgt von der Durchwahl, wenn Sie an ein öffentliches Telefonsystem angeschlossen sind.

Zusätzliche Netzdienste sind unter Umständen über die Tasten **R**, ***** und **#** verfügbar. Weitere Informationen über die verfügbaren Netzdienste erhalten Sie bei Ihrem Netzbetreiber.





Hörgeräte

Dieses Telefon ist kompatibel mit Hörgeräten. Wählen Sie den T-Modus an Ihrem Hörgerät, um diese Funktion zu aktivieren.



Telefonbuch

Im integrierten Telefonbuch können bis zu 30 Einträge gespeichert werden. Wenn der Telefonbuchspeicher voll ist, wird ----**100%** angezeigt





Speichern von Nummern im Telefonbuch

1. Halten Sie  gedrückt, bis ein blinkender Cursor angezeigt wird.
2. Geben Sie eine Telefonnummer (bis zu 22 Ziffern) mit der Tastatur ein. Wählen Sie , um den Cursor zu verschieben, und , um bei Bedarf Ziffern zu löschen. Wählen Sie , um eine Pause in die Nummer einzufügen.
3. Drücken Sie zur Bestätigung . In der zweiten Displayzeile wird ein blinkender Cursor angezeigt.
4. Verwenden Sie das Tastenfeld, um einen Namen (bis zu neun Zeichen) für die zu speichernde Nummer einzugeben. Drücken Sie eine Taste mehrmals, um aus den Zeichen für diese Taste zu wählen:











1	[Space] + & - / X 1
2	A B C Å Ä Æ æ å ä ß 2 Γ
3	D E F ë 3 Δ
4	G H I ï 4 Θ
5	J K L 5 Ł
6	M N O Ñ ñ Ö ø ö 6 Ξ
7	P Q R S 7 Π Σ
8	T U V Ü ü 8
9	W X Y Z 9 Φ Ψ Ω
*	` @ () * < >
0	, . : ? = 0
#	\$ _ % ! #

5. Drücken Sie zur Bestätigung . **OK** wird angezeigt.
6. Wiederholen Sie die Schritte 1–5, um eine weitere Nummer zu speichern, oder halten Sie  gedrückt, um das Telefonbuch zu schließen.





Löschen von Nummern aus dem Telefonbuch

1. Drücken Sie , um das Telefonbuch aufzurufen.
2. Wählen Sie  / , um durch das Telefonbuch zu blättern, oder geben Sie das erste Zeichen ein, um einen Eintrag schnell zu finden.
3. Drücken Sie **C**/, um den ausgewählten Eintrag zu löschen.

Bearbeiten von Nummern im Telefonbuch

1. Drücken Sie , um das Telefonbuch aufzurufen.
2. Wählen Sie  / , um durch das Telefonbuch zu blättern, oder geben Sie das erste Zeichen ein, um einen Eintrag schnell zu finden.
3. Halten Sie  gedrückt, bis der blinkende Cursor in der ausgewählten Nummer angezeigt wird.
4. Wählen Sie /, um den Cursor zu verschieben, und wählen Sie **C**/, um das Tastenfeld, um den Eintrag zu löschen und neue Daten einzugeben.
5. Drücken Sie zur Bestätigung  . Der Cursor wird in die zweite Displayzeile verschoben.
6. Wiederholen Sie Schritt 4, um den Namen/die Beschreibung für die ausgewählte Nummer zu ändern.
7. Drücken Sie zur Bestätigung  . **OK** wird angezeigt.



Wählen von Nummern aus dem Telefonbuch

1. Drücken Sie , um das Telefonbuch aufzurufen.
2. Wählen Sie  / , um durch das Telefonbuch zu blättern, oder geben Sie das erste Zeichen des Namens ein, um einen Eintrag schnell zu finden.
3. Nehmen Sie den Hörer ab, oder drücken Sie  , um die Nummer zu wählen.

Schnellwahl (Zielwahl)

Das Telefon verfügt über drei Schnellwahltasten, die für häufig angerufene Nummern oder für Notrufnummern verwendet werden können.



Speichern von Schnellwahlnummern

1. Halten Sie eine der Schnellwahltasten A-C gedrückt, bis in der ersten Displayzeile ein blinkender Cursor angezeigt wird.
2. Geben Sie eine Telefonnummer (bis zu 22 Ziffern) mit der Tastatur ein. Wählen Sie Δ/∇ , um den Cursor zu verschieben, und **C/←**, um bei Bedarf Ziffern zu löschen. Wählen Sie **#**, um eine Pause in die Nummer einzufügen.
3. Drücken Sie zur Bestätigung . In der zweiten Displayzeile wird ein blinkender Cursor angezeigt.
4. Geben Sie einen Namen oder eine Beschreibung für die zu speichernde Nummer ein (bis zu 9 Zeichen). Drücken Sie wiederholt, um durch die Zeichen für jede Taste zu blättern (siehe Abbildung auf der gegenüberliegenden Seite).
5. Drücken Sie zur Bestätigung . **OK** wird angezeigt.
6. Wiederholen Sie die Schritte 1-5, um Nummern für die anderen Schnellwahltasten zu speichern.

Löschen von Schnellwahlnummern

Schnellwahlnummern können nicht gelöscht werden, sie können lediglich durch das Speichern einer neuen Nummer ersetzt werden.

Wählen von Schnellwahlnummern

1. Drücken Sie eine der Schnellwahltasten A-C. Die gespeicherte Telefonnummer wird angezeigt.
2. Nehmen Sie den Hörer ab, oder drücken Sie , um die Nummer zu wählen.
3. Hängen Sie den Hörer ein, oder drücken Sie , um den Anruf zu beenden.



Anruferkennung und Anrufliste

Mit der Anruferkennung können Sie vor dem Abnehmen des Hörers sehen, wer Sie anruft. Die Anrufliste enthält die während Ihrer Abwesenheit eingegangenen Anrufe.

Hinweis!





Die Funktion Anruferkennung muss abonniert werden.

Weitere Informationen erhalten Sie bei Ihrem Netzbetreiber.

Die 15 letzten ein- und ausgehenden Anrufe werden in der Anrufliste gespeichert. Auf dem Display sind eingehende (sowohl beantwortete als auch nicht beantwortete) Anrufe durch  und ausgehende Anrufe durch  gekennzeichnet.





Wenn die Funktion zum Anzeigen von Anrufen aktiv ist, wird durch ein blinkendes Licht angezeigt, dass seit dem letzten Überprüfen der Anrufliste ein unbeantworteter Anruf eingegangen ist.

Durchsuchen der Anrufliste





1. Drücken Sie   und dann  / , um durch die Anrufliste zu blättern. Die Nummer sowie Uhrzeit jedes Anrufs werden angezeigt. Bei Anrufen, die bereits mehr als 24 Stunden zurückliegen, wird anstelle der Uhrzeit das Datum des Anrufs angezeigt.
2. Drücken Sie **C**/, um die Anrufliste zu schließen.

3.





Anrufen von Nummern aus der Anrufliste

1. Drücken Sie   und dann  / , um durch die Anrufliste zu blättern.
2. Nehmen Sie den Hörer ab, oder drücken Sie , um die angezeigte Nummer zu wählen.

Löschen von Nummern aus der Anrufliste

1. Drücken Sie   und dann  / , um durch die Anrufliste zu blättern.
2. Drücken Sie **C**/, um den ausgewählten Eintrag zu löschen.

Kopieren von Einträgen aus der Anrufliste in das Telefonbuch

1. Drücken Sie   und dann  / , um durch die Anrufliste zu blättern.
2. Halten Sie  gedrückt, bis **OK** angezeigt wird. Die ausgewählte Nummer wurde im Telefonbuch gespeichert.

Einstellungen

Siehe auch **Installation / Grundlegende Einrichtung**.

Klingelton

Klingellautstärke, Klingelmelodie und Klingelton können mit den Schiebereglern auf der rechten Seite des Telefons eingestellt werden.

 Klingellautstärke (Hoch/Mittel/Niedrig/Aus)

 Klingelmelodie

 Klingeltöne

Lautstärkeregelung

Die Lautsprecherlautstärke wird mit einem Schieberegler auf der rechten Seite des Telefons eingestellt.

Die Hörerlautstärkeregelung befindet sich unter dem Hörer.

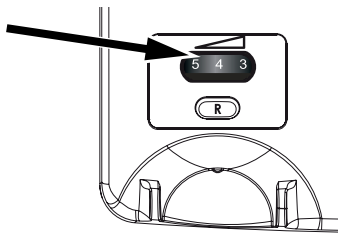

Pflege und Wartung

Ihr Telefon ist ein technisch fortschrittliches Produkt und ist mit größter Sorgfalt zu behandeln. Nachlässigkeit kann dazu führen, dass die Gewährleistung erlischt.

- Schützen Sie das Gerät vor Nässe. Regen/Schnee, Nässe und alle Arten von Flüssigkeiten können Stoffe enthalten, die zu Korrosion der Elektronik führen. Wird das Gerät nass, entfernen Sie den Akku und lassen Sie das Gerät vollständig trocknen; legen Sie den Akku erst dann wieder ein.
- Bewahren Sie das Gerät nicht in staubigen, schmutzigen Umgebungen auf. Die beweglichen Geräteteile und die Elektronik könnten beschädigt werden.
- Schützen Sie das Gerät vor Hitze. Hohe Temperaturen können die Lebensdauer der Elektronik verringern, den Akku beschädigen und Kunststoffteile verformen oder gar schmelzen.
- Schützen Sie das Gerät vor Kälte. Beim Aufwärmen auf normale Temperaturen kann sich im Inneren Kondenswasser bilden, das die Elektronik schädigt.
- Versuchen Sie nicht, das Gerät anders als hier beschrieben zu öffnen.
- Lassen Sie das Gerät nicht fallen. Schützen Sie es vor Stößen oder Schütteln. Bei grobem Umgang können Leiter und feinmechanische Teile zerstört werden.
- Reinigen Sie das Gerät nicht mit scharfen Mitteln.

Diese Hinweise gelten für das Gerät, für Akku, Netzadapter und anderes Zubehör. Funktioniert das Telefon nicht ordnungsgemäß, wenden Sie sich bitte an Ihren Händler. Bringen Sie Ihren Kaufbeleg oder eine Kopie der Rechnung mit.

Gewährleistung und technische Daten

Für dieses Produkt gilt eine Gewährleistungszeit von 12 Monaten ab dem Zeitpunkt des Kaufs. Sollte während dieser Zeit ein Fehler auftreten, wenden Sie sich bitte an Ihren Händler. Leistungen im Rahmen der Gewährleistung sind nur möglich bei Vorlage einer gültigen Quittung/Rechnungskopie.

Diese Gewährleistung gilt nicht, wenn der Fehler durch einen Unfall oder ein vergleichbares Ereignis eingetreten ist. Weiterhin gilt die Gewährleistung nicht bei Eindringen von Flüssigkeiten, Gewaltanwendung, nicht erfolgter Wartung, falscher Bedienung oder anderen durch den Käufer zu verantwortenden Fehlern. Sie gilt ferner nicht bei Fehlern, die durch Gewitter oder andere Spannungsschwankungen verursacht werden. Zur Vorsicht empfehlen wir, das Gerät während eines Gewitters abzuschalten.

Die Akkus sind Verbrauchsstoffe und in der Gewährleistung nicht enthalten. Verwenden Sie nur hochwertige AA-Alkali-Batterien.

Technische Daten

Abmessungen: 175 mm x 175 mm x 60 mm

Gewicht: 750 g (inkl. Batterien)

Akku: 4 x 1,5 V AA-Alkali-Batterien

Konformitätserklärung

Doro erklärt hiermit, dass das **Doro PhoneEasy 312ci** die wesentlichen Anforderungen und die sonstigen relevanten Bestimmungen der Richtlinien 1999/5/EU (R&TTE) und 2002/95/EU (ROHS) erfüllt.

Eine Kopie der Konformitätserklärung finden Sie unter www.doro.com/dofc

German

Version 2.0

www.doro.com

